

# ▶ Kapitola 1



## V o d o i n s t a l a č n í m a t e r i á l

- 10 kulové kohouty TIEMME - MISTRAL, OFFICINE RIGAMONTI - AUREA, ostatní
- 16 zahradní kulové kohouty a ventily
- 18 zpětné klapky, filtry a sací koše
- 20 pojistné ventily a odkalovací filtry
- 21 redukční ventily
- 23 termostatické směšovací ventily
- 25 rohové ventily TIEMME
- 26 rohové ventily ALBERTONI
- 27 rohové ventily SCHELL a nezámrazné armatury
- 28 plovákové ventily
- 30 přípojovací hadice
- 32 těsnící materiály
- 35 vodoměry B-METERS, příslušenství k vodoměrům

2018

**NOVÉ PROVEDENÍ**



**Art. TM 2380 (2310)**  
kulový kohout  
**MISTRAL (SCIROCCO)**  
provedení MMP  
ISO 228, T = -20° – 120°C

objednávací kód	provedení	cena v Kč	balení
TM2310R2802	1/4", ISO7	107,-	25 / 100
TM2310R2803	3/8", ISO7	109,-	25 / 100
TM2380R2804	1/2"	101,-	25 / 100
TM2380R2805	3/4"	153,-	15 / 60
TM2380R2806	1"	239,-	12 / 48
TM2380R2807	1"1/4	375,-	8 / 32
TM2380R2808	1"1/2	553,-	4 / 16
TM2380R2809	2"	865,-	2 / 8
TM2310R2810	2"1/2	2.279,-	1 / 4
TM2310R2811	3"	3.580,-	1 / 3
TM2310R2812	4"	5.790,-	1 / 1

**NOVÉ PROVEDENÍ**



**Art. TM 2381 (2311)**  
kulový kohout  
**MISTRAL (SCIROCCO)**  
provedení ŠMP  
ISO 228, T = -20° – 120°C

objednávací kód	provedení	cena v Kč	balení
TM2311R2802	1/4"	118,-	25 / 100
TM2311R2803	3/8"	122,-	25 / 100
TM2381R2804	1/2"	116,-	25 / 100
TM2381R2805	3/4"	172,-	15 / 60
TM2381R2806	1"	271,-	12 / 48
TM2381R2807	1"1/4	435,-	8 / 32
TM2381R2808	1"1/2	609,-	4 / 16
TM2381R2809	2"	949,-	2 / 8

**NOVÉ PROVEDENÍ**



**Art. TM 2382**  
kulový kohout **MISTRAL**  
provedení ŠSP  
ISO 228, T = -20° – 120°C

objednávací kód	provedení	cena v Kč	balení
TM2382R2804	1/2"	128,-	25 / 100
TM2382R2805	3/4"	189,-	15 / 60
TM2382R2806	1"	321,-	12 / 48
TM2382R2807	1"1/4	519,-	8 / 32



**Art. TM 2370 (2320)**  
kulový kohout  
**MISTRAL (SCIROCCO)**  
provedení MMM  
ISO 228, T = -20° – 120°C

objednávací kód	provedení	cena v Kč	balení
TM2320R2802	1/4", ISO7	105,-	25 / 100
TM2320R2803	3/8", ISO7	108,-	25 / 100
TM2370R2804	1/2"	99,-	25 / 100
TM2370R2805	3/4"	149,-	15 / 60
TM2370R2806	1"	234,-	12 / 48
TM2370R2807	1"1/4	403,-	8 / 32



**Art. TM 2371 (2321)**  
kulový kohout  
**MISTRAL (SCIROCCO)**  
provedení ŠMM  
ISO 228, T = -20° – 120°C

objednávací kód	provedení	cena v Kč	balení
TM2321R2802	1/4"	117,-	25 / 100
TM2321R2803	3/8"	122,-	25 / 100
TM2371R2804	1/2"	115,-	25 / 100
TM2371R2805	3/4"	168,-	15 / 60
TM2371R2806	1"	265,-	12 / 48
TM2371R2807	1"1/4	479,-	8 / 32



**Art. TM 2372**  
kulový kohout **MISTRAL**  
provedení ŠSM  
ISO 228, T = -20° – 120°C

objednávací kód	provedení	cena v Kč	balení
TM2372R2804	1/2"	117,-	25 / 100
TM2372R2805	3/4"	170,-	15 / 60
TM2372R2806	1"	292,-	12 / 48
TM2372R2807	1"1/4	476,-	8 / 32

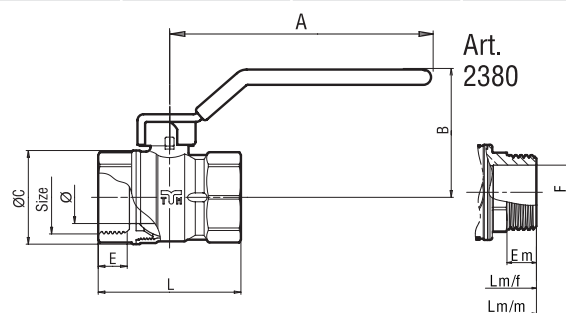

Velikost [mm]	1/4"	3/8"	1/2"	3/4"	1"	1"1/4	1"1/2	2"	2"1/2	3"	4"
ø [DN]	10,0	10,0	14,0	18,0	23,5	30,0	37,5	47,0	60,0	74,0	94,0
A (2380/2381/2382/2310)	85,0	85,0	85,0	85,0	113,0	113,0	141,0	141,0	240,0	240,0	240,0
A (2370/2371/2372/2320)	50,0	50,0	50,0	50,0	65,0	65,0	-	-	-	-	-
B	46,0	46,0	48,0	52,5	59,5	64,5	76,0	89,0	118,0	128,0	142,0
ø C	23,0	23,0	27,5	33,5	42,0	53,0	64,0	79,0	103,0	124,0	152,0
E	10,0	12,0	11,0	11,0	14,0	15,0	16,0	17,5	21,5	23,5	27,0
L	42,0	47,0	45,0	52,5	64,0	74,0	85,0	98,0	130,0	149,0	178,0
Em	11,0	11,5	10,0	10,0	13,0	14,0	15,0	16,5	-	-	-
L š/m	43,0	57,0	51,5	57,5	68,5	81,0	92,0	107,0	-	-	-
L m/m	56,0	56,0	50,0	55,5	-	-	-	-	-	-	-
PN	50	50	30	30	30	25	25	25	18	16	16



# AUREA kulové kohouty s plným průtokem

- tlaková řada PN35
- umožňují trvalý provoz při teplotě až 140°C
- závit dle ISO228



- tělo z mosazi CW617N s pochromovaným povrchem (Cu/Ni5sCr) – určeno pro pitnou vodu
- ovládací páka z pozinkované oceli potažená plastovou bužirkou
- ovládací motýl z lakovaného hliníku
- šestihránná matka z nerezové oceli
- těsnící kroužky z FKM

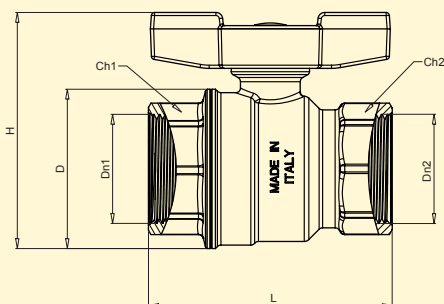
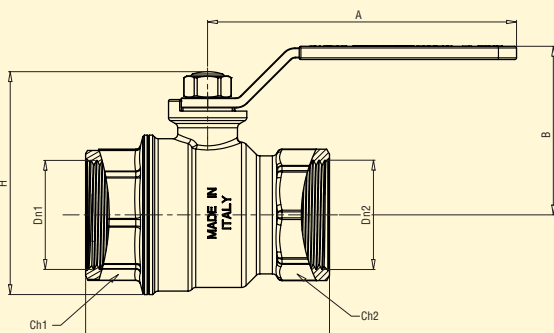

OFFICINE RIGAMONTI  
La qualità di mano in mano.

Velikost [mm]	1/2"	3/4"	1"	1 1/4"	1 1/2"	2"	2 1/2"	3"
ø [DN]	15,0	20,0	25,0	32,0	40,0	50,0	65,0	80,0
A (1100, 1105)	77,0	95,0	95,0	95,0	137,0	137,0	173,0	173,0
A (1110, 1115)	63,0	73,0	73,0	73,0	-	-	-	-
B	35,0	47,0	51,0	56,0	69,0	77,0	102,0	109,0
L	53,0	60,0	74,0	84,0	95,0	109,0	146,0	160,0
L š/m	64,0	72,0	83,0	97,0	105,0	123,0	-	-
PN	35	35	28	28	28	28	28	28

NOVINKA



Art. OR.1100.xxx

kulový kohout AUREA  
provedení MMP, pochromovaný  
plnopřítokový, PN 35  
ISO 228, T<sub>max</sub> = 140°C

objednací kód	provedení	cena v Kč	balení
OR.1100.015	1/2"	116,-	24 / 120
OR.1100.020	3/4"	183,-	14 / 56
OR.1100.025	1"	277,-	8 / 40
OR.1100.032	1 1/4"	432,-	4 / 20
OR.1100.040	1 1/2"	721,-	3 / 15
OR.1100.050	2"	1.105,-	2 / 8
OR.1100.065	2 1/2"	2.596,-	1 / 2
OR.1100.080	3"	3.733,-	1 / 2

NOVINKA



Art. OR.1105.xxx

kulový kohout AUREA  
provedení ŠMP, pochromovaný  
plnopřítokový, PN 35  
ISO 228, T<sub>max</sub> = 140°C

objednací kód	provedení	cena v Kč	balení
OR.1105.015	1/2"	130,-	24 / 96
OR.1105.020	3/4"	204,-	14 / 56
OR.1105.025	1"	311,-	8 / 32
OR.1105.032	1 1/4"	496,-	4 / 16
OR.1105.040	1 1/2"	674,-	3 / 12
OR.1105.050	2"	1.058,-	2 / 8

NOVINKA



Art. OR.1110.xxx

kulový kohout AUREA  
provedení MMM, pochromovaný  
plnopřítokový, PN 35  
ISO 228, T<sub>max</sub> = 140°C

objednací kód	provedení	cena v Kč	balení
OR.1110.015	1/2"	123,-	24 / 120
OR.1110.020	3/4"	189,-	14 / 70
OR.1110.025	1"	288,-	10 / 50
OR.1110.032	1 1/4"	441,-	6 / 30

NOVINKA



Art. OR.1115.xxx

kulový kohout AUREA  
provedení ŠMM, pochromovaný  
plnopřítokový, PN 35  
ISO 228, T<sub>max</sub> = 140°C

objednací kód	provedení	cena v Kč	balení
OR.1115.015	1/2"	130,-	24 / 96
OR.1115.020	3/4"	209,-	14 / 70
OR.1115.025	1"	311,-	10 / 40
OR.1115.032	1 1/4"	495,-	6 / 30

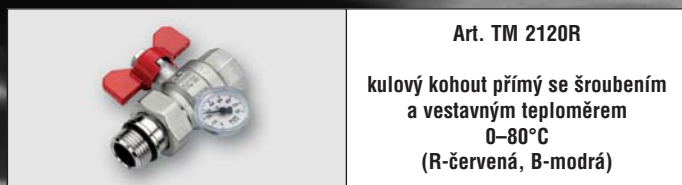

**Art. TM 2120R**  
kulový kohout přímý se šroubením  
a vestavným teploměrem  
0-80°C  
(R-červená, B-modrá)

objednávací kód	provedení	cena v Kč	balení
TM2120R2806	1"	603,-	5 / 20
TM2120B2806	1"	603,-	5 / 20



**Art. TM 2183R**  
kulový kohout rohový se šroubením  
a vestavným teploměrem  
0-80°C  
(R-červená, B-modrá)

objednávací kód	provedení	cena v Kč	balení
TM2183R2806	1"	629,-	5 / 20
TM2183B2806	1"	629,-	5 / 20



**Art. TM 2121**  
kulový kohout se šroubením  
plnopřítokový, provedení ŠMM  
ISO 228, T = -20° - 120°C

objednávací kód	provedení	cena v Kč	balení
TM2121R2804	1/2"	183,-	20 / 80
TM2121R2805	3/4"	264,-	10 / 40
TM2121R2806	1"	432,-	7 / 28



**Art. TM 2180**  
rohový kulový kohout  
se šroubením SQUADRA  
plnopřítokový  
ISO 228, T = -20° - 120°C

objednávací kód	provedení	cena v Kč	balení
TM2180R2804	1/2"	254,-	15 / 60
TM2180R2805	3/4"	348,-	10 / 40
TM2180R2806	1"	603,-	5 / 20



**Art. TM 2980**  
kulový kohout s odvodněním  
plnopřítokový, provedení MMP  
ISO 228, T = -20° - 120°C

objednávací kód	provedení	cena v Kč	balení
TM2980R2804	1/2"	245,-	15 / 60
TM2980R2805	3/4"	295,-	10 / 40
TM2980R2806	1"	455,-	8 / 32
TM2980R2807	1"1/4	690,-	4 / 16
TM2980R2808	1"1/2	990,-	3 / 12
TM2980R2809	2"	1.550,-	2 / 8



**Art. TM 2985**  
kulový kohout plnopřítokový  
s vývodem M 10x1  
pro teplotní čidlo

objednávací kód	provedení	cena v Kč	balení
TM2985R2804	1/2"	273,-	25 / 100
TM2985R2805	3/4"	378,-	15 / 60
TM2985R2806	1"	593,-	10 / 40

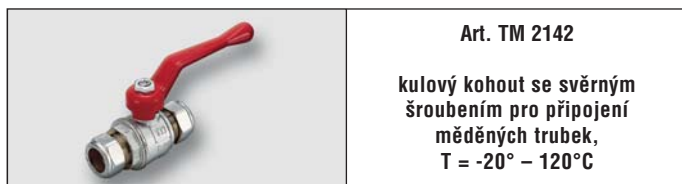

**Art. TM 2142**  
kulový kohout se svěrným  
šroubením pro připojení  
měděných trubek,  
T = -20° - 120°C

objednávací kód	provedení [mm]	cena v Kč	balení
TM2142R0015	15	235,-	15 / 60
TM2142R0018	18	335,-	15 / 60
TM2142R0022	22	305,-	10 / 40
TM2142R0028	28	455,-	7 / 28

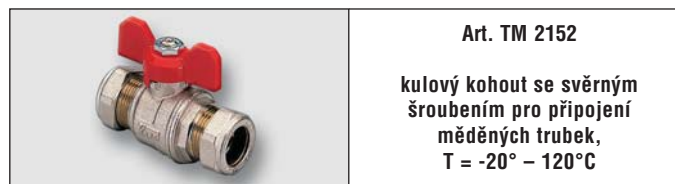

**Art. TM 2152**  
kulový kohout se svěrným  
šroubením pro připojení  
měděných trubek,  
T = -20° - 120°C

objednávací kód	provedení [mm]	cena v Kč	balení
TM2152R0015	15	235,-	15 / 60
TM2152R0018	18	335,-	15 / 60
TM2152R0022	22	305,-	10 / 40
TM2152R0028	28	455,-	7 / 28



**Art. 46**  
kulový kohout  
s koncovkami pro měkké pájení  
T = -20° - 120°C

objednávací kód	provedení [mm]	cena v Kč	balení
46.015	15	90,-	1 / 200
46.018	18	145,-	1 / 200
46.022	22	195,-	1 / 120
46.028	28	270,-	1 / 120



**Art. TM 1691**  
kulový kohout  
s koncovkami pro lisování

objednávací kód	provedení	cena v Kč	balení
TM1691R1616	16 x 16		5 / 50
TM1691R2020	20 x 20	viz kap. 7, str. 111	5 / 50
TM1691R2626	26 x 26		5 / 50



# SUPERFILTER

## kulový kohout jedinečné konstrukce

- kulový kohout s vestavným filtrem
- šetří instalaci 2 kulových kohoutů před a za filtr
- úspora místa a času na montáž



- tělo z mosazi CW617N
- pracovní teplota -20 až +100°C
- filtr o velikosti 500 mikronů
- tlaková řada PN30
- nízká tlaková ztráta
- závity ISO 228
- snadné čištění a přístup k filtru
- krátká stavební délka a nesnížený průtok proti klasické sestavě filtr + kulové kohouty

NOVÉ ROZMĚRY



SNÍŽENÍ CENY

Art. TVL.0140

kulový kohout s vestavným filtrem  
provedení MMP  
ISO 228, T = -20° - 100°C

objednací kód	provedení	cena v Kč	balení
TVL.0140.015	1/2"	375,-	1 / 12
TVL.0140.020	3/4"	555,-	1 / 8
TVL.0140.025	1"	665,-	1 / 6
• TVL.0140.032	1 1/4"	1.150,-	1 / 4
• TVL.0140.040	1 1/2"	1.490,-	1 / 3
• TVL.0140.050	2"	2.490,-	1 / 2

NOVINKA



Art. TVL.0141

kulový kohout s vestavným filtrem  
provedení MMM  
ISO 228, T = -20° - 100°C

objednací kód	provedení	cena v Kč	balení
TVL.0141.015	1/2"	375,-	1 / 12
TVL.0141.020	3/4"	555,-	1 / 8
TVL.0141.025	1"	665,-	1 / 8

NOVINKA



Art. TVL.014F

náhradní nerezový filtr ke kulovému kohoutu SUPERFILTER (500 mikronů)

objednací kód	provedení	cena v Kč	balení
TVL.014F.015	1/2"	49,-	1 / 1
TVL.014F.020	3/4"	51,-	1 / 1
TVL.014F.025	1"	52,-	1 / 1
TVL.014F.032	1 1/4"	82,-	1 / 1
TVL.014F.040	1 1/2"	89,-	1 / 1
TVL.014F.050	2"	110,-	1 / 1

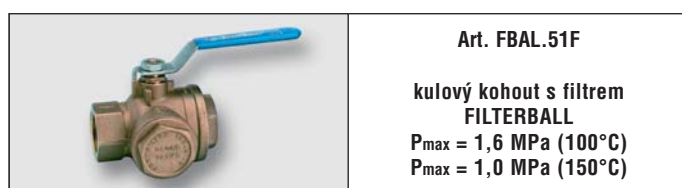

Art. FBAL.51F

kulový kohout s filtrem FILTERBALL  
P<sub>max</sub> = 1,6 MPa (100°C)  
P<sub>max</sub> = 1,0 MPa (150°C)

objednací kód	provedení	cena v Kč	balení
FBAL.51F.015	1/2"	930,-	4 / 16
FBAL.51F.020	3/4"	955,-	4 / 16
FBAL.51F.025	1"	1.330,-	3 / 12
FBAL.51F.032	1 1/4"	1.990,-	4 / 8
FBAL.51F.040	1 1/2"	3.290,-	2 / 4
FBAL.51F.050	2"	5.490,-	2



Art. FBAL.51FP

kulový kohout s filtrem FILTERBALL s převlečnou matkou  
P<sub>max</sub> = 1,6 MPa (100°C)  
P<sub>max</sub> = 1,0 MPa (150°C)

objednací kód	provedení	cena v Kč	balení
FBAL.51FP.025	1" x 1 1/2"	1.390,-	3 / 12
FBAL.51FP.032	1 1/4 x 2"	2.690,-	4 / 8

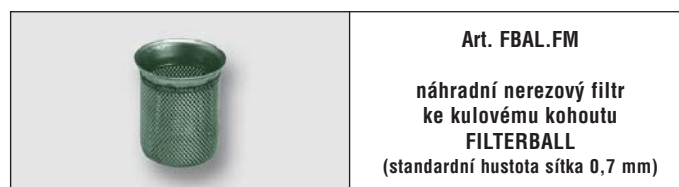

Art. FBAL.FM

náhradní nerezový filtr ke kulovému kohoutu FILTERBALL (standardní hustota sítky 0,7 mm)

objednací kód	provedení	cena v Kč	balení
FBAL.FM.015	1/2"	140,-	25 / 250
FBAL.FM.020	3/4"	140,-	25 / 250
FBAL.FM.025	1"	150,-	20 / 200
FBAL.FM.032	1 1/4"	180,-	15 / 150
FBAL.FM.040	1 1/2"	260,-	8 / 80
FBAL.FM.050	2"	380,-	4 / 40

TVL

TECNOVIELLE s.p.a.



**Art. TM 2263**  
kulový kohout  
s převlečnou maticí  
pro připojení vodoměru  
ISO 228, T = -20° – 120°C  
\* niklované provedení

objednávací kód	provedení	cena v Kč	balení
TM2263R0405*	1/2" x 3/4"	244,-	20 / 80
TM2263R0505	3/4" x 3/4"	270,-	20 / 80



**Art. TM 2263CK**  
kulový kohout s převlečnou maticí  
pro připojení vodoměru  
se zpětnou klapkou  
ISO 228, T = -20° – 120°C  
\* niklované provedení

objednávací kód	provedení	cena v Kč	balení
TM2263R0405CK*	1/2" x 3/4"	288,-	20 / 80
TM2263R0505CK	3/4" x 3/4"	323,-	20 / 80

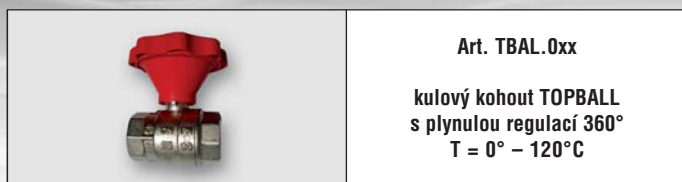

**Art. TBAL.0xx**  
kulový kohout TOPBALL  
s plynulou regulací 360°  
T = 0° – 120°C

objednávací kód	provedení	cena v Kč	balení
TBAL.015	1/2"	510,-	1 / -
TBAL.020	3/4"	650,-	1 / -
TBAL.025	1"	720,-	1 / -
TBAL.032	1"1/4	1.190,-	1 / -
TBAL.040	1"1/2	1.490,-	1 / -
TBAL.050	2"	2.140,-	1 / -

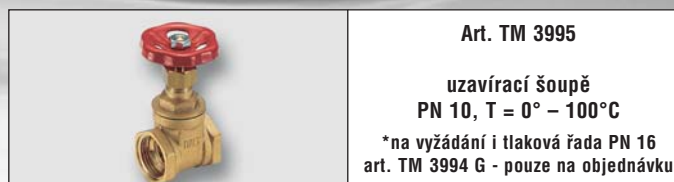

**Art. TM 3995**  
uzavírací šoupě  
PN 10, T = 0° – 100°C  
\* na vyžádání i tlaková řada PN 16  
art. TM 3994 G - pouze na objednávku

objednávací kód	provedení	cena v Kč	balení
TM3995G0004	1/2"	187,-	20 / 80
TM3995G0005	3/4"	171,-	10 / 40
TM3995G0006	1"	302,-	10 / 40
TM3995G0007	1"1/4	471,-	5 / 20
TM3995G0008	1"1/2	630,-	5 / 15
TM3995G0009	2"	920,-	5 / 20
TM3995G0010	2"1/2	1.210,-	1 / 5
TM3995G0011	3"	1.950,-	1 / 5
TM3995G0012	4"	2.560,-	1 / 2



**Art. TM 2990**  
kulový vypouštěcí kohout  
T<sub>max</sub> = 110°C

objednávací kód	provedení	cena v Kč	balení
TM2990G1503	3/8"	174,-	25 / 100
TM2990G1504	1/2"	111,-	25 / 100

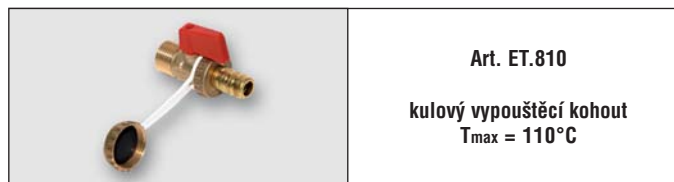

**Art. ET.810**  
kulový vypouštěcí kohout  
T<sub>max</sub> = 110°C

objednávací kód	provedení	cena v Kč	balení
ET.810.015	1/2"	94,-	1 / 100



**Art. TVL.121**  
třícestný kulový kohout  
vrtání koule do T  
PN 35

objednávací kód	provedení	cena v Kč	balení
TVL.121.015	1/2"	580,-	1 / 4
TVL.121.020	3/4"	890,-	1 / 2
TVL.121.025	1"	1.290,-	1 / 2
TVL.121.032	1"1/4	1.990,-	1 / 2
TVL.121.040	1"1/2	2.790,-	1 / 2
TVL.121.050	2"	4.200,-	1 / 2



**Art. TVL.122**  
třícestný kulový kohout  
vrtání koule do L  
PN 35

objednávací kód	provedení	cena v Kč	balení
TVL.122.015	1/2"	580,-	1 / 4
TVL.122.020	3/4"	890,-	1 / 2
TVL.122.025	1"	1.290,-	1 / 2
TVL.122.032	1"1/4	1.990,-	1 / 2
TVL.122.040	1"1/2	2.790,-	1 / 2
TVL.122.050	2"	4.200,-	1 / 2

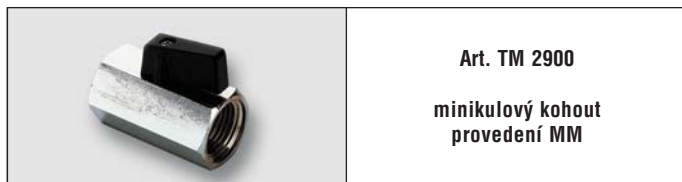

**Art. TM 2900**  
minikulový kohout  
provedení MM

objednávací kód	provedení	cena v Kč	balení
TM2900N2802	1/4"	91,-	30 / 180
TM2900N2803	3/8"	91,-	25 / 150
TM2900N2804	1/2"	102,-	20 / 120

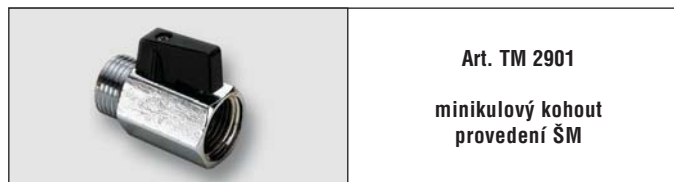

**Art. TM 2901**  
minikulový kohout  
provedení ŠM

objednávací kód	provedení	cena v Kč	balení
TM2901N2802	1/4"	91,-	30 / 180
TM2901N2803	3/8"	91,-	25 / 150
TM2901N2804	1/2"	95,-	20 / 120

		Art. TM 3888 kulový kohout (šroubení) k čerpadlu s připojením na měděné trubky 1"1/2 x 28 mm				Art. TM 3889 kulový kohout (šroubení) k čerpadlu 1"1/2 x 1"	
objednací kód	provedení	cena v Kč	balení	objednací kód	provedení	cena v Kč	balení
TM3888G2808	1"1/2 x 28	222,-	1 / 50	TM3889G0608	1"1/2 x 1"	207,-	2 / 40

		Art. IVR.380, 381 kulový kohout k čerpadlu s převlečnou matkou 380 - bez zpětné klapky 381 - se zpětnou klapkou	
objednací kód	provedení	cena v Kč	balení
IVR.380	1"1/2 x 1"	328,-	1 / 10
IVR.381	1"1/2 x 1"	349,-	1 / 10

		Art. TM 2960 vestavný kulový kohout (bez páky)	
objednací kód	provedení	cena v Kč	balení
TM2960G2804	1/2"	312,-	15 / 60
TM2960G2805	3/4"	411,-	10 / 40

		Art. TM 2960 PR prodloužení pro vestavný kulový kohout (prodloužení o 25 mm)	
objednací kód	provedení	cena v Kč	balení
TM2960PR		153,-	1 / 100

		Art. TM 2961 SET ovládací páka a krytka pro vestavný kulový kohout	
objednací kód	provedení	cena v Kč	balení
TM2961CSET		226,-	1 / 25

		Art. TM 2963 SET ovládací oliva a krytka pro vestavný kulový kohout	
objednací kód	provedení	cena v Kč	balení
TM2963CSET		226,-	1 / 25

		Art. TM 2093 plochá páka červená	
---	--	--	--

		Art. TM 2093 LOCK plochá páka celokovová červená, uzamykatelná	
---	--	--	--

		Art. TM 2092 motýl červený / modrý	
---	--	--	--

objednací kód	MISTRAL	SCIROCCO	EOLO	cena v Kč	balení
TM2093R0004	1/2" - 3/4"	1/4" - 3/8" - 1/2" - 3/4"	3/8" - 1/2" - 3/4" - 1"	22,-	30 / 300
TM2093R0005	1" - 1"1/4"	1"	-	30,-	15 / 150
TM2093R0007	1"1/2 - 2"	1"1/4 - 1"1/2 - 2"	-	50,-	10 / 80
TM2093R0010	-	2"1/2 - 3" - 4"	-	141,-	5 / 50
TM2093R04LOCK	3/4"	3/8" - 1/2" - 3/4"	3/8" - 1/2" - 3/4" - 1"	70,-	30 / 300
TM2093R05LOCK	1" - 1"1/4"	1"	-	79,-	15 / 150
TM2093R07LOCK	1"1/2 - 2"	1"1/4 - 1"1/2 - 2"	-	105,-	10 / 100
TM2092R0004	1/2" - 3/4"	1/4" - 3/8" - 1/2" - 3/4"	1/2" - 3/4" - 1"	16,-	40 / 480
TM2092R0005	1" - 1"1/4"	1"	-	23,-	20 / 240

		<p>Art. TM 2530</p> <p>zahradní kulový kohout EOLO s pákou ISO 228</p>	
<p><b>SNÍŽENÍ CENY</b></p>			
objednávací kód	provedení	cena v Kč	balení
TM2530R2804	1/2"	139,-	12 / 48
TM2530R2805	3/4"	198,-	7 / 28
TM2530R2806	1"	419,-	4 / 16

		<p>Art. TM 2590</p> <p>zahradní kulový kohout EOLO s uzamykatelnou pákou ISO 228</p>	
<p><b>NOVINKA</b></p>			
objednávací kód	provedení	cena v Kč	balení
TM2590R2804	1/2"	209,-	12 / 48

		<p>Art. TM 2531 V</p> <p>zahradní kulový kohout EOLO mrazuvzdorný PN 40, ISO 228, do -20°C</p>	
<p><b>NOVINKA</b></p>			
objednávací kód	provedení	cena v Kč	balení
TM2531V2804	1/2"	229,-	10 / 40
TM2531V2805	3/4"	279,-	7 / 28



		<p>Art. TM 2530 X</p> <p>zahradní kulový kohout EOLO s nerezovou ovládací pákou AISI316 ISO 228</p>	
<p><b>NOVINKA</b></p>			
objednávací kód	provedení	cena v Kč	balení
TM2530X2804	1/2"	245,-	10 / 40

		<p>Art. TVL.151</p> <p>zahradní kulový kohout mrazuvzdorný do -20°C</p>	
<p><b>NOVÉ ROZMĚRY</b></p>			
objednávací kód	provedení	cena v Kč	balení
TVL.151A.015	1/2"	232,-	1 / 12
• TVL.151A.020	3/4"	289,-	1 / 6

		<p>Art. TM 2585 G</p> <p>výtokový ventil EOLO z leštěné mosazi s připojením na hadici</p>	
<p><b>NOVÉ ROZMĚRY</b></p>			
objednávací kód	provedení	cena v Kč	balení
TM2585G2804	1/2"	338,-	12 / 48
• TM2585G2805	3/4"	490,-	8 / 32

		<p>Art. TM 2586 G</p> <p>výtokový ventil EOLO z leštěné mosazi</p>	
objednávací kód	provedení	cena v Kč	balení
TM2586G2804	1/2"	317,-	10 / 40

		<p>Art. TM 2585 C</p> <p>výtokový ventil EOLO mosazný pochromovaný s připojením na hadici</p>	
objednávací kód	provedení	cena v Kč	balení
TM2585C2804	1/2"	338,-	10 / 40

		<p>Art. TM 2588 C</p> <p>výtokový ventil EOLO mosazný pochromovaný</p>	
<p><b>NOVINKA</b></p>			
objednávací kód	provedení	cena v Kč	balení
TM2588C2804	1/2"	317,-	10 / 40



**NOVINKA**



**Art. IDN.CA04**  
 mosazný výtokový kohoutek  
 designový 1/2"  
 (možnost připojení zahradní hadice)

objednací kód	provedení	cena v Kč	balení
IDN.CA04	1/2"	650,-	1 / 10

**NOVINKA**



**Art. IDN.CA05**  
 mosazný výtokový kohoutek  
 designový 1/2"  
 (možnost připojení zahradní hadice)

objednací kód	provedení	cena v Kč	balení
IDN.CA05	1/2"	650,-	1 / 10



**Art. IDR.0254-NA**  
 IDRAL krycí růžice  
 pro zahradní ventily  
 leštěná mosaz

objednací kód	provedení	cena v Kč	balení
IDR.0254-NA	1/2"	95,-	1 / 10



**Art. IDR.0254-CR**  
 IDRAL krycí růžice  
 pro zahradní ventily  
 chrom

objednací kód	provedení	cena v Kč	balení
IDR.0254-CR	1/2"	85,-	1 / 10



**Art. TM 2595**  
 mosazný nástavec  
 k zahradním kohoutům art. 2530

objednací kód	provedení	cena v Kč	balení
TM2595N0004	pro (1/2" x 3/4")	24,-	50 / 300
TM2595N0005	pro (3/4" x 1")	42,-	25 / 150
TM2595N0006	pro (1" x 1"1/4)	95,-	10 / 80



Art. TM 3500  
univerzální zpětná klapka YACHT  
ISO 228, T = -20° – 100°C, PN 12

objednávací kód	provedení	cena v Kč	balení
TM3500G2804	1/2"	105,-	15 / 60
TM3500G2805	3/4"	147,-	12 / 48
TM3500G2806	1"	188,-	8 / 32
TM3500G2807	1 1/4"	279,-	6 / 24
TM3500G2808	1 1/2"	413,-	4 / 16
TM3500G2809	2"	570,-	2 / 8
TM3500G2810	2 1/2"	1.186,-	1 / 6
TM3500G2811	3"	1.660,-	1 / 4
TM3500G2812	4"	2.915,-	1 / 2



Art. TM 3505  
univerzální zpětná klapka YACHT  
celokovová  
ISO 228, T = -20° – 110°C, PN 16  
\*TM 3505 SUN až do 180°C viz str xx

objednávací kód	provedení (klapka)	cena v Kč	balení
TM3505G2804	1/2" (mosaz CW617N)	135,-	15 / 60
TM3505G2805	3/4" (mosaz CW617N)	184,-	12 / 48
TM3505G2806	1" (mosaz CW617N)	249,-	8 / 32
TM3505G2807	1 1/4" (mosaz CW617N)	396,-	6 / 24
TM3505G2808	1 1/2" (nerez AISI 304)	527,-	4 / 16
TM3505G2809	2" (nerez AISI 304)	815,-	2 / 8
TM3505G2810	2 1/2" (nerez AISI 304)	2.080,-	1 / 6
TM3505G2811	3" (nerez AISI 304)	3.122,-	1 / 4
TM3505G2812	4" (nerez AISI 304)	5.150,-	1 / 2

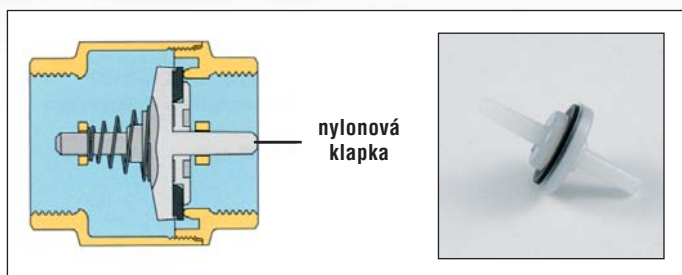

nylonová klapka

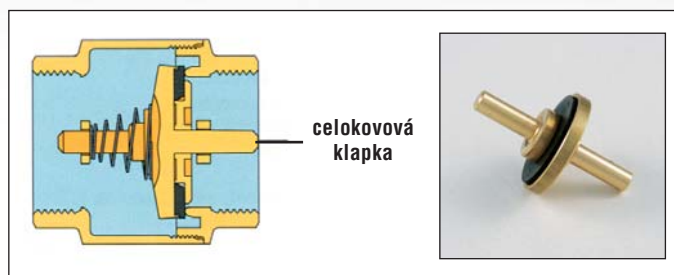

celokovová klapka



Art. Y388x  
univerzální zpětná klapka  
EUROBLOCK  
se zvětšeným průtokem o 33%  
ISO 7, T = -20° – 100°C, PN 40  
(těsnění pryž NBR)

objednávací kód	provedení	cena v Kč	balení
Y3881	1/2"	166,-	20 / 120
Y3882	3/4"	225,-	10 / 60
Y3883	1"	283,-	8 / 48
Y3884	1 1/4"	445,-	6 / 36
Y3885	1 1/2"	690,-	6 / 12
Y3886	2"	970,-	4 / 8
• Y3887	2 1/2"	1.990,-	2 / 4
• Y3888	3"	2.950,-	2 / 4
• Y3889	4"	4.990,-	1 / 2

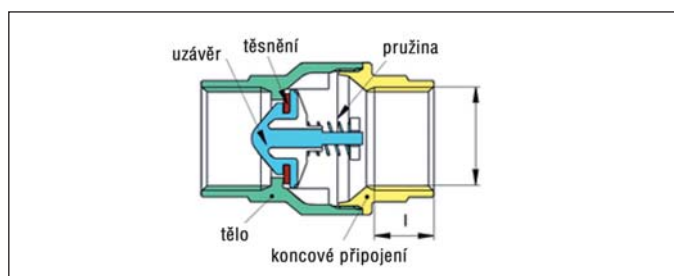

Art. TM 3660  
vodorovná zpětná klapka FULL  
ISO 228, T = -20° – 110°C, PN 16  
(těsnění pryž NBR)

objednávací kód	provedení	cena v Kč	balení
TM3660G2804	1/2"	124,-	25 / 75
TM3660G2805	3/4"	172,-	15 / 45
TM3660G2806	1"	264,-	10 / 30
TM3660G2807	1 1/4"	392,-	5 / 20
TM3660G2808	1 1/2"	508,-	5 / 15
TM3660G2809	2"	710,-	2 / 12
TM3660G2810	2 1/2"	1.650,-	1 / 5
TM3660G2811	3"	2.280,-	1 / 3
TM3660G2812	4"	3.950,-	1 / 2



Art. TM 3665  
vodorovná zpětná klapka FULL  
ISO 228, T = -20° – 150°C, PN 16  
bez těsnícího kroužku  
(těsní kov - kov)

objednávací kód	provedení	cena v Kč	balení
TM3665G2804	1/2"	171,-	25 / 75
TM3665G2805	3/4"	230,-	15 / 45
TM3665G2806	1"	346,-	10 / 30
TM3665G2807	1 1/4"	501,-	5 / 20
TM3665G2808	1 1/2"	631,-	5 / 15
TM3665G2809	2"	933,-	2 / 12

**Art. TM 3510**
**nerezové sítko  
pro zpětnou klapku YACHT  
hustota sítko 1000 mikronů**

objednací kód	provedení	cena v Kč	balení
TM3510G2804	1/2"	43,-	1 / 50
TM3510G2805	3/4"	46,-	1 / 50
TM3510G2806	1"	48,-	1 / 25
TM3510G2807	1"1/4	64,-	1 / 20
TM3510G2808	1"1/2	73,-	1 / 10
TM3510G2809	2"	109,-	1 / 5
TM3510G2810	2"1/2	189,-	1 / 4
TM3510G2811	3"	229,-	1 / 3
TM3510G2812	4"	316,-	1 / 2

**NOVÉ ROZMĚRY**

**Art. TM 3650**
**mosazný sací koš GLOB  
ISO 228, T = 0° – 60°C**

objednací kód	provedení	cena v Kč	balení
• TM3650G2804	1/2"	159,-	12 / 36
TM3650G2805	3/4"	163,-	12 / 36
TM3650G2806	1"	197,-	10 / 30
TM3650G2807	1"1/4	285,-	6 / 18
TM3650G2808	1"1/2	372,-	5 / 15
TM3650G2809	2"	540,-	3 / 9
TM3650G2810	2"1/2	1.380,-	1 / 6
TM3650G2811	3"	1.880,-	1 / 3
TM3650G2812	4"	3.170,-	1 / 5

**Art. TM 3600**
**sací koš  
s nerezovým sítkem YACHT  
ISO 228, T = -20° – 110°C  
hustota sítko 1000 mikronů**

objednací kód	provedení	cena v Kč	balení
TM3600G2804	1/2"	88,-	8 / 80
TM3600G2805	3/4"	113,-	8 / 48
TM3600G2806	1"	140,-	7 / 63
TM3600G2807	1"1/4	203,-	6 / 24
TM3600G2808	1"1/2	297,-	4 / 20
TM3600G2809	2"	425,-	2 / 18
TM3600G2810	2"1/2	970,-	1 / 6
TM3600G2811	3"	1.320,-	1 / 3
TM3600G2812	4"	2.290,-	1 / 2

**Art. TM 3670**
**filtr z mosazi CW617N  
pro pitnou vodu  
ISO 228, T = -20° – 100°C  
hustota sítko 350 – 600 mikronů**

objednací kód	provedení	cena v Kč	balení
TM3670G2804	1/2", 350 μ	99,-	35 / 105
TM3670G2805	3/4", 350 μ	161,-	18 / 54
TM3670G2806	1", 350 μ	254,-	10 / 30
TM3670G2807	1"1/4, 500 μ	395,-	4 / 16
TM3670G2808	1"1/2, 500 μ	533,-	3 / 12
TM3670G2809	2", 500 μ	870,-	2 / 8
TM3670G2810	2"1/2, 500 μ	1.750,-	1 / 8
TM3670G2811	3", 600 μ	2.490,-	1 / 5
TM3670G2812	4", 600 μ	4.950,-	1 / 1

**Art. TMH 9270**
**náhradní sítko  
k filtru TM 3670**

objednací kód	provedení	cena v Kč	balení
TMH9270N0004	1/2", 350 μ	24,-	1
TMH9270N0005	3/4", 350 μ	24,-	1
TMH9270N0006	1", 350 μ	30,-	1
TMH9270N0007	1"1/4, 500 μ	52,-	1
TMH9270N0008	1"1/2, 500 μ	79,-	1
TMH9270N0009	2", 500 μ	105,-	1
TMH9270N0010	2"1/2, 500 μ	240,-	1
TMH9270N0011	3", 600 μ	275,-	1
TMH9270N0012	4", 600 μ	530,-	1



**Art. TM 3135N**  
odkalovací filtr s manometrem,  
se šroubením, průhledné tělo,  
ISO 228, 100 mikronů  
PN 16, T = 65°C

objednávací kód	provedení	cena v Kč	balení
TM3135N0004	1/2"	1.570,-	1 / 14
TM3135N0005	3/4"	1.670,-	1 / 14
TM3135N0006	1"	2.090,-	1 / 14
TM3135N0007	1"1/4	2.780,-	1 / 14



**Art. TM 3130N**  
odkalovací filtr s manometrem,  
se šroubením, mosazné tělo,  
ISO 228, 100 mikronů  
PN 25, T = 95°C

objednávací kód	provedení	cena v Kč	balení
TM3130N0004	1/2"	1.570,-	1 / 14
TM3130N0005	3/4"	1.670,-	1 / 14
TM3130N0006	1"	2.090,-	1 / 14
TM3130N0007	1"1/4	2.780,-	1 / 14



**Art. TM 9232**  
kompletní plastová nádoba  
k filtru TM 3135 vč. kartuše  
a vypustného kohoutu

objednávací kód	provedení	cena v Kč	balení
TM9232P0004	1/2" - 3/4"	690,-	1
TM9232P0006	1" - 1"1/4	790,-	1

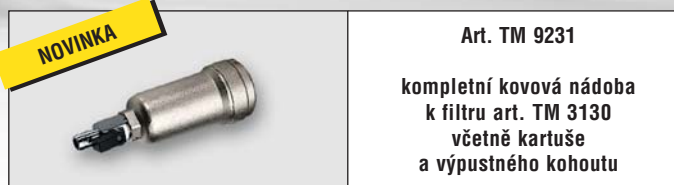

**Art. TM 9231**  
kompletní kovová nádoba  
k filtru art. TM 3130  
včetně kartuše  
a vypustného kohoutu

objednávací kód	provedení	cena v Kč	balení
TM9231N0004	1/2" - 3/4"	1.090,-	1
TM9231N0006	1" - 1"1/4	1.590,-	1

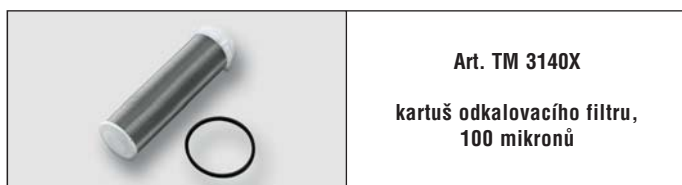

**Art. TM 3140X**  
kartuš odkalovacího filtru,  
100 mikronů

objednávací kód	provedení	cena v Kč	balení
TM3140X0405	1/2" - 3/4"	295,-	1 / 50
TM3140X0607	1" - 1"1/4	345,-	1 / 50

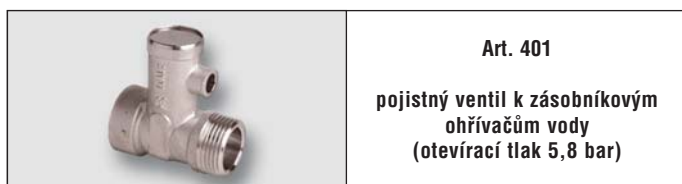

**Art. 401**  
pojistný ventil k zásobníkovým  
ohřivačům vody  
(otevřací tlak 5,8 bar)

objednávací kód	provedení	cena v Kč	balení
401.015	1/2"	109,-	1 / 300
401.020	3/4"	239,-	1 / 100

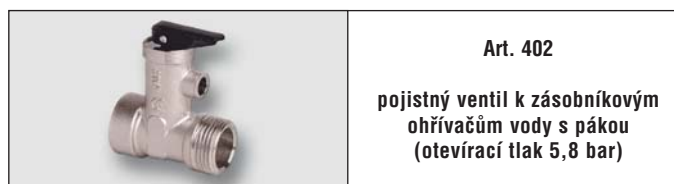

**Art. 402**  
pojistný ventil k zásobníkovým  
ohřivačům vody s pákou  
(otevřací tlak 5,8 bar)

objednávací kód	provedení	cena v Kč	balení
402.015	1/2"	119,-	1 / 250
402.020	3/4"	249,-	1 / 100

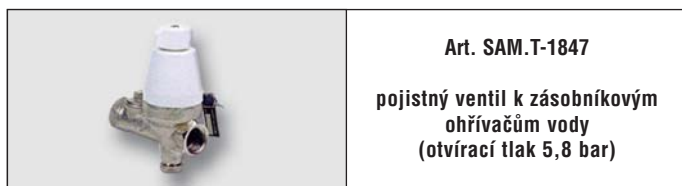

**Art. SAM.T-1847**  
pojistný ventil k zásobníkovým  
ohřivačům vody  
(otvřací tlak 5,8 bar)

objednávací kód	provedení	cena v Kč	balení
SAM.T-1847.015	1/2"	830,-	1 / 20
SAM.T-1847.020	3/4"	890,-	1 / 20



**Art. SAM.T-2852**  
pojistný ventil k zásobníkovým  
ohřivačům vody

objednávací kód	provedení	cena v Kč	balení
SAM.T-2852.015	1/2"	540,-	1 / 20
SAM.T-2852.020	3/4"	560,-	1 / 20



**Art. SAM.T-1847.001**  
odtoková trubka  
k art. SAM.T-1847

objednávací kód	provedení	cena v Kč	balení
SAM.T-1847.001		149,-	1 / 20



**NOVINKA**



**Art. OR.0216**  
 redukční ventil TWIST s filtrem a indikátorem nastavení tělo z antidezinfikační mosazi  
 $P_{max} = 2,5 \text{ MPa}$ ,  $T_{max} = 80^\circ\text{C}$   
 filtr 500 mikronů

objednávací kód	provedení	cena v Kč	balení
OR.0216.015	1/2"	2.190,-	1 / 10
OR.0216.020	3/4"	2.490,-	1 / 10
OR.0216.025	1"	3.550,-	1 / 10

**NOVINKA**



**Art. OR.0233**  
 redukční ventil 0,1 – 0,55 MPa  
 $P_{max} = 2,5 \text{ MPa}$ ,  $T_{max} = 130^\circ\text{C}$   
 (nerozové sedlo ventilu)

objednávací kód	provedení	cena v Kč	balení
OR.0233.115	1/2"	670,-	1 / 30
OR.0233.120	3/4"	720,-	1 / 15
OR.0233.125	1"	1.160,-	1 / 12
OR.0233.133	1 1/4"	1.890,-	1 / 12
OR.0233.142	1 1/2"	2.290,-	1 / 10
OR.0233.150	2"	3.160,-	1 / 1
OR.0233.166	2 1/2"	4.990,-	1 / 1
OR.0233.179	3"	5.290,-	1 / 1

**NOVINKA**



**Art. OR.0234.1xx**  
 redukční ventil se šroubením 0,1 – 0,55 MPa  
 $P_{max} = 2,5 \text{ MPa}$ ,  $T_{max} = 130^\circ\text{C}$   
 (nerozové sedlo ventilu)

objednávací kód	provedení	cena v Kč	balení
OR.0234.115	1/2"	690,-	1 / 30
OR.0234.120	3/4"	790,-	1 / 15
OR.0234.125	1"	1.190,-	1 / 12
OR.0234.133	1 1/4"	1.990,-	1 / 12
OR.0234.142	1 1/2"	2.790,-	1 / 10
OR.0234.150	2"	3.890,-	1 / 1

**NOVINKA**



**Art. OR.0232**  
 redukční ventil 0,1 – 0,55 MPa  
 $P_{max} = 1,6 \text{ MPa}$ ,  $T_{max} = 130^\circ\text{C}$

objednávací kód	provedení	cena v Kč	balení
OR.0232.015	1/2"	339,-	1 / 50
OR.0232.020	3/4"	389,-	1 / 50



**Art. 480**  
 redukční ventil EASYRID (nerozové sedlo ventilu) přednastavený tlak 0,35 MPa, max. 2 MPa  
 $T = 80^\circ\text{C}$ , max Kv = 3,6 m<sup>3</sup>/hod.

objednávací kód	provedení	cena v Kč	balení
480.015	1/2"	329,-	1 / 10



**Art. OR.0234.2xx**  
 redukční ventil se šroubením 0,1 – 0,55 MPa  
 $P_{max} = 2,5 \text{ MPa}$ ,  $T_{max} = 130^\circ\text{C}$   
 (nerozové sedlo ventilu)

**SNÍŽENÍ CENY**

objednávací kód	provedení	cena v Kč	balení
OR.0234.215	1/2"	560,-	1 / 30
OR.0234.220	3/4"	660,-	1 / 15
OR.0234.225	1"	1.090,-	1 / 12

**NOVINKA**



**Art. OR.0236**  
 redukční ventil se šroubením vnitřní závit, 0,1 – 0,55 MPa  
 $P_{max} = 2,5 \text{ MPa}$ ,  $T_{max} = 130^\circ\text{C}$   
 (nerozové sedlo ventilu)

objednávací kód	provedení	cena v Kč	balení
OR.0236.115	1/2"	880,-	1 / 15
OR.0236.120	3/4"	1.290,-	1 / 12
OR.0236.125	1"	1.490,-	1 / 12
OR.0236.133	1 1/4"	2.790,-	1 / 10
OR.0236.142	1 1/2"	2.930,-	1 / 10
OR.0236.150	2"	4.190,-	1 / 1



**Art. A 30, A 32**  
 manometr se zadním napojením

objednávací kód	provedení	cena v Kč	balení
A30.06	ø 50, 6 bar		10 / 100
A30.10	ø 50, 10 bar	viz kapitola 10	10 / 100
A32.04	ø 63, 4 bar	strana 157	10 / 100
A32.06	ø 63, 6 bar		10 / 100
A32.10	ø 63, 10 bar		10 / 100





**Art. CLF.5350xx**  
 redukční ventil  
 s vyměnitelnou kartuší,  
 tělo z antidezincifikační mosazi  
 s indikátorem nastavení,  
 s přípojovacím šroubením,  
 $P_{max} = 2,5\text{MPa}$ ,  
 rozsah nastavení 0,1 – 0,6 MPa  
 $T_{max} = 60^{\circ}\text{C}$   
 s připojením na manometr 1/4"

objednávací kód	provedení	cena v Kč	balení
CLF.535040	1/2"	1.580,-	1 / 5
CLF.535050	3/4"	2.220,-	1 / 5
CLF.535060	1"	2.960,-	1 / 5
CLF.535074	1"1/4	3.990,-	1 / 5
CLF.535080	1"1/2	7.530,-	1 / 4
CLF.535090	2"	8.790,-	1 / 4



**Art. CLF.5334x1**  
 redukční ventil CALEFFI  
 $P_{max} = 1,6\text{MPa}$ ,  
 rozsah nastavení 0,1 – 0,6 MPa

objednávací kód	provedení	cena v Kč	balení
CLF.533441	1/2"	790,-	1 / -
CLF.533451	3/4"	810,-	1 / -
CLF.533461	1"	1.250,-	1 / -



**Art. CLF.5351xx**  
 redukční ventil s vyměnitelnou  
 kartuší, tělo z mosazi,  
 s indikátorem nastavení,  
 s filtrem z nerezové oceli  
 a transparentní nádobou,  
 s přípojovacím šroubením,  
 $P_{max} = 2,5\text{MPa}$ , rozsah nastavení  
 0,1 – 0,6 MPa,  $T_{max} = 40^{\circ}\text{C}$ ,  
 světlost filtru 0,28mm,  
 včetně náhradního filtru  
 a montážního klíče

objednávací kód	provedení	cena v Kč	balení
CLF.535140	1/2"	2.540,-	1 / 5
CLF.535150	3/4"	3.490,-	1 / 5
CLF.535160	1"	3.870,-	1 / 5



**Art. R 30**  
 manometr  
 se spodním napojením G 1/4"  
 $\varnothing 50\text{mm}$

objednávací kód	provedení	cena v Kč	balení
R30.06	0 - 6 bar	viz kap.10, str.157	10 / 100



**Art. R 32**  
 manometr  
 se spodním napojením G 1/4"  
 $\varnothing 63\text{mm}$

objednávací kód	provedení	cena v Kč	balení
R32.06	0 - 6 bar	viz kap.10, str.157	10 / 100

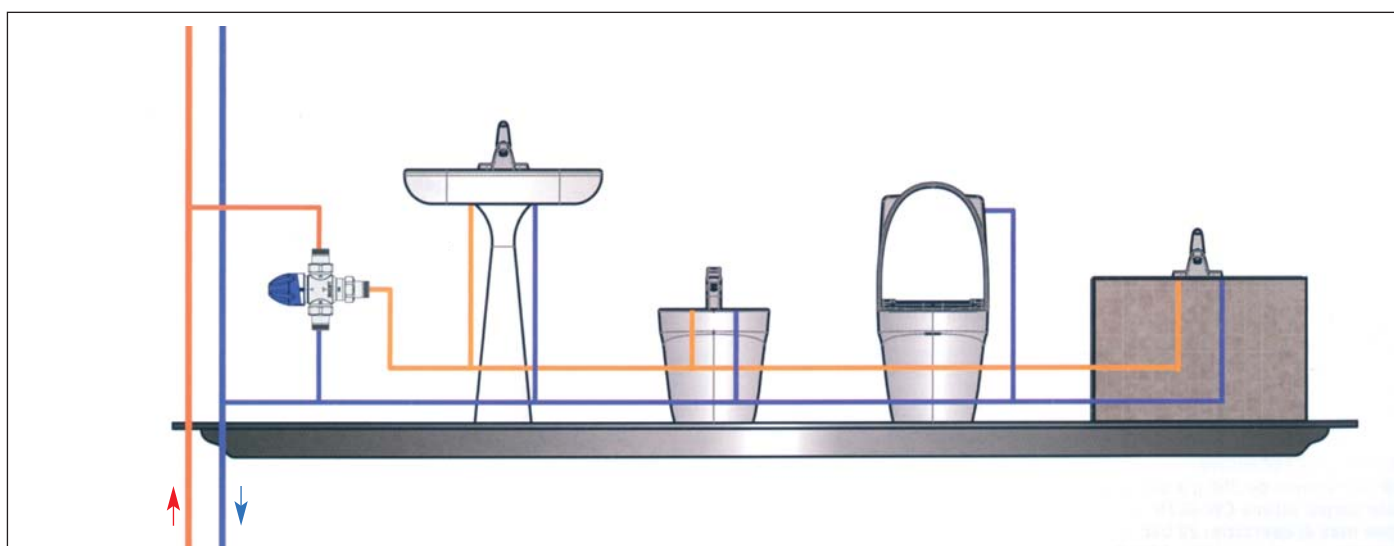

**NOVINKA**



**Art. OR.0518**

termostatický směšovací ventil  
regulovatelný 30 – 65°C  
s ochranou proti opaření  
P<sub>max</sub> = 1,0 MPa, T<sub>max</sub> = 90°C

objednací kód	provedení	průtok	cena v Kč	balení
OR.0518.020	DN15, G3/4"	22 l/min.	1.690,-	1 / 10
OR.0518.025	DN20, G1"	24 l/min.	1.850,-	1 / 10

**NOVINKA**



**Art. OR.0518.2**

termostatický směšovací ventil  
regulovatelný 30 – 65°C  
s ochranou proti opaření  
se šroubením, zpětnými klapkami  
a filtrem  
P<sub>max</sub> = 1,0 MPa, T<sub>max</sub> = 90°C

objednací kód	provedení	průtok	cena v Kč	balení
OR.0518.215	1/2"	22 l/min.	2.290,-	1 / 10
OR.0518.220	3/4"	24 l/min.	2.450,-	1 / 10



**Art. NOVAMIX STANDARD 70 FS**

směšovací ventil  
s pojistkou proti opaření  
při výpadku studené vody  
pro zásobníkové ohřívače  
T = 30° – 70°C  
se zpětnou klapkou  
samotěsnící

objednací kód	provedení	průtok	cena v Kč	balení
TCN.252.6003.107	DN20, G1"	39 l/min.	1.760,-	1 / 1
TCN.252.6004.107	DN25, G1"1/4	53 l/min.	1.760,-	1 / 1



**Art. NOVAMIX VALUE 70 FS**

směšovací ventil  
s pojistkou proti opaření  
T = 35° – 70°C  
se zpětnou klapkou  
samotěsnící

objednací kód	provedení	průtok	cena v Kč	balení
TCN.253.2102.000	DN15, G3/4"	25 l/min.	1.590,-	1 / 1
TCN.253.2103.000	DN20, G1"	35 l/min.	1.720,-	1 / 1
TCN.253.2104.000	DN25, G1"1/4	55 l/min.	1.790,-	1 / 1



**Art. NOVAMIX HIGH CAPACITY 70**

směšovací ventil  
s vysokou kapacitou průtoku  
s ochranou proti opaření  
při výpadku studené vody  
T = 20° – 70°C  
Q<sub>max</sub> = 5,9 m<sup>3</sup> / hod.

objednací kód	provedení	průtok	cena v Kč	balení
TCN.252.6034.107	DN25, G1"1/4	102 l/min.	2.880,-	1 / 1





**Art. CLF.520xxx**  
 termostatický směšovací ventil,  
 regulovatelný 30 – 48°C,  
 chromovaný, tělo z mosazi  
 P<sub>max</sub> 1,0 Mpa  
 T<sub>max</sub> 90°C

objednávací kód	provedení	průtok	cena v Kč	balení
CLF.520430	1/2", 30-48°C	22 l/min.	1.780,-	1 / 50
CLF.520530	3/4", 30-48°C	30 l/min.	1.930,-	1 / 50
CLF.520630	1", 30-48°C	46 l/min.	2.590,-	1 / 50



**Art. CLF.521503**  
 termostatický směšovací ventil,  
 s úpravou proti usazování vodního  
 kamene, se zpětnými klapkami,  
 s přípojovacími šroubením,  
 chromovaný,  
 tělo z antidezinfikační mosazi CR  
 P<sub>max</sub> 1,4 MPa, T<sub>max</sub> 85°C

objednávací kód	provedení	průtok	cena v Kč	balení
CLF.521503	3/4", 30-65°C	43 l/min.	3.320,-	1 / 10



**Art. CLF.5217xx**  
 termostatický směšovací ventil  
 se šroubením,  
 zpětnými klapkami a filtrem,  
 s ochranou proti opaření,  
 tělo z antidezinfikační mosazi CR  
 P<sub>max</sub> 1,0 MPa, T<sub>max</sub> 85°C

objednávací kód	provedení	průtok	cena v Kč	balení
CLF.521714	1/2", 30-50°C	25 l/min.	2.680,-	1 / 10
CLF.521713	3/4", 30-50°C	31 l/min.	3.250,-	1 / 10



**Art. CLF.5230xx**  
 termostatický směšovací ventil  
 s vyměnitelnou kartuší,  
 pro centrální instalace,  
 chromovaný, tělo z mosazi  
 P<sub>max</sub> 1,4 MPa  
 T<sub>max</sub> 85°C

objednávací kód	provedení	průtok	cena v Kč	balení
CLF.523070	1 1/4", 30-65°C	150 l/min.	19.450,-	1 / -
CLF.523080	1 1/2", 36-60°C	240 l/min.	29.350,-	1 / -
CLF.523090	2", 36-60°C	310 l/min.	32.980,-	1 / -





Art. MCM.9020  
ruční směšovací ventil 1/2''  
se zpětnými klapkami

objednávací kód	provedení	cena v Kč	balení
MCM.9020	1/2" x 1/2"	viz kap.14, str.193	1 / 1



Art. NOVAMIX COMPACT 70  
termostatický směšovací ventil  
s automatickým uzavřením  
při výpadku studené vody  
T = 30° - 70°C

objednávací kód	provedení	průtok	cena v Kč	balení
TCN.252.6072.104	1/2" x 1/2"	25 l/min.	1.890,-	1 / 1

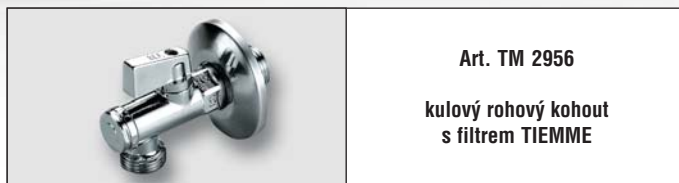

Art. TM 2956  
kulový rohový kohout  
s filtrem TIEMME

objednávací kód	provedení	cena v Kč	balení
TM2956C0403	1/2" x 3/8"	158,-	15 / 60
TM2956C0404	1/2" x 1/2"	198,-	15 / 60



Art. TM 2953  
kulový pračkový kohout  
1/2" x 3/4"

objednávací kód	provedení	cena v Kč	balení
TM2953N0405	1/2" x 3/4"	198,-	15 / 60

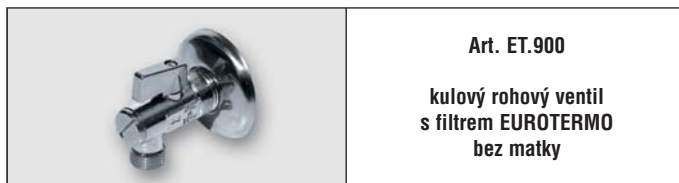

Art. ET.900  
kulový rohový ventil  
s filtrem EUROTERMO  
bez matky

objednávací kód	provedení	cena v Kč	balení
ET.900.1238BM	1/2" x 3/8"	95,-	1 / 80



Art. ET.8000  
rohový ventil  
EUROTERMO

objednávací kód	provedení	cena v Kč	balení
ET.8000.1238	1/2" x 3/8"	89,-	2 / 150
ET.8000.1238BM	1/2" x 3/8"	85,-	2 / 150



Art. ET.709  
pračkový rohový ventil  
s filtrem EUROTERMO

objednávací kód	provedení	cena v Kč	balení
ET.709.1234	1/2" x 3/4"	129,-	1 / 60



Art. AQP.08357  
růžice k rohovým ventilům

objednávací kód	provedení	cena v Kč	balení
AQP.08357	1/2"	5,-	1 / -



Art. A-80  
rohový ventil ARCO

objednávací kód	provedení	cena v Kč	balení
A80	1/2" x 3/8"	116,-	2 / 100
A80BM	1/2" x 3/8" bez matky	113,-	2 / 100
A81	1/2" x 1/2" bez matky	116,-	2 / 100



Art. L85  
pračkový rohový ventil ARCO

objednávací kód	provedení	cena v Kč	balení
L85	1/2" x 3/4"	159,-	1 / 100



Art. VA.C402281SD

vřetenový rohový ventil  
bez matky  
1/2" x 3/8"  
s růžicí

objednávací kód	provedení	cena v Kč	balení
VA.C402281SD	chrom	80,-	1 / 100

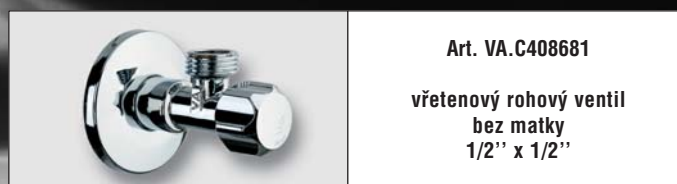

Art. VA.C408681

vřetenový rohový ventil  
bez matky  
1/2" x 1/2"

objednávací kód	provedení	cena v Kč	balení
VA.C408681	chrom	96,-	1 / 200



Art. VA.B462981

kulový rohový kohout s filtrem  
1/2" x 3/8"  
s růžicí

objednávací kód	provedení	cena v Kč	balení
VA.B462981	chrom	159,-	1 / 100



Art. VA.B402881

vřetenový rohový ventil  
s filtrem a matkou  
1/2" x 3/8" / 10 mm

objednávací kód	provedení	cena v Kč	balení
VA.B402881	chrom	140,-	1 / 100

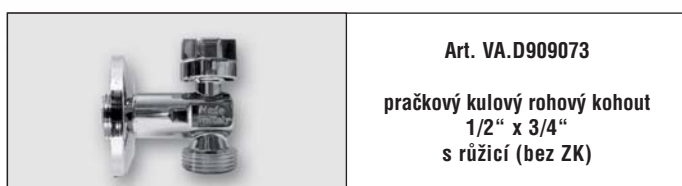

Art. VA.D909073

pračkový kulový rohový kohout  
1/2" x 3/4"  
s růžicí (bez ZK)

objednávací kód	provedení	cena v Kč	balení
VA.D909073	chrom	122,-	1 / 50



Art. VA.D914689

vřetenový rohový ventil  
bez matky  
1/2" x 3/4"  
s růžicí z nerez oceli

objednávací kód	provedení	cena v Kč	balení
VA.D914689	chrom	123,-	1 / 100



Art. VA.D904185

vřetenový rohový pračkový ventil  
1/2" x 3/4"  
s funkcí zpětného ventilu  
(bez růžice)

objednávací kód	provedení	cena v Kč	balení
VA.D904185	chrom	199,-	1 / 50



Art. VA.B144587

vřetenový rohový ventil  
s filtrem bez matky  
1/2" x 3/4"

objednávací kód	provedení	cena v Kč	balení
VA.B144587	chrom	159,-	1 / 100



Art. VA.D902385B

kombinovaný rohový ventil  
1/2" x 3/4" x 3/8"  
s funkcí zpětného ventilu

objednávací kód	provedení	cena v Kč	balení
VA.D902385B	chrom	289,-	1 / 50

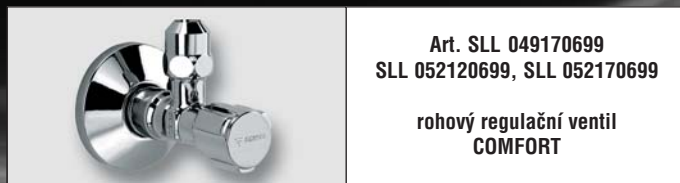

Art. SLL 049170699  
SLL 052120699, SLL 052170699

rohový regulační ventil  
COMFORT

objednávací kód	provedení	cena v Kč	balení
SLL.049170699	1/2" x 10	159,-	1 / 40
SLL.052120699	1/2" x 3/8" bez matky	122,-	1 / -
SLL.052170699	1/2" x 1/2" bez matky	178,-	1 / -



Art. SLL 049490699  
rohový regulační ventil  
s normálním filtrem

objednávací kód	provedení	cena v Kč	balení
SLL.049490699	1/2" x 10	439,-	1 / 50



Art. SLL 033000699  
pračkový ventil

objednávací kód	provedení	cena v Kč	balení
SLL.033000699	1/2" x 3/4"	175,-	1 / 100



Art. SLL 035510699  
kombinovaný rohový ventil  
COMFORT se zpětnou klapkou

objednávací kód	provedení	cena v Kč	balení
SLL.035510699	1/2"	497,-	1 / -



Art. SAN.970350000  
rohový ventil  
1/2" x 10

objednávací kód	provedení	cena v Kč	balení
SAN.970350000	1/2" x 10 bez matky	115,-	1 / 100



Art. SLL 022380699  
tlakový WC splachovač  
SCHELLOMAT s páčkou

objednávací kód	provedení	cena v Kč	balení
SLL.022380699	DN 20	1.490,-	1 / -



Art. SLL 039970399  
venkovní nezámrzný ventil  
POLAR II Set  
průměr díry 38 mm  
tloušťka zdiva 200-500 mm

objednávací kód	provedení	cena v Kč	balení
SLL.039970399	1/2"	2.590,-	1 / -



Art. ORAS.431716  
nezámrzný ventil ORAS  
délka 450 mm

objednávací kód	provedení	cena v Kč	balení
ORAS.431716	1/2"	2.890,-	1 / -



Art. KEMPER 574  
venkovní nezámrzný ventil Frosti®  
s ovládací olivou  
průměr díry 30 mm  
tloušťka zdiva 150 – 415 mm  
(díky prodloužením až 650 mm)

objednávací kód	provedení	cena v Kč	balení
KEM.57400015	1/2"	3.290,-	1 / -



Art. KEMPER 574  
prodloužení 120 mm  
k nezámrznému ventilu

objednávací kód	provedení	cena v Kč	balení
KEM.57400002	120 mm	1.250,-	1 / -



Art. KEMPER 211  
nerezový podomítkový box  
s nezámraznou armaturou KEMPER  
a zásuvkou na 230 V, uzamykatelný  
(284 x 245 x 120 mm)  
\*na objednávku

objednávací kód	provedení	cena v Kč	balení
KEM.21102015	nerez	29.900,-	1 / 1





Art. 598 B

plovákový ventil k WC  
boční napojení, včetně plováku  
(vyosené rameno plováku)

objednávací kód	provedení	cena v Kč	balení
598.B.010	3/8"	220,-	1 / 50
598.B.015	1/2"	240,-	1 / 60



Art. 530.2

plovák  
pro art. 598 B, 598 S, 518

objednávací kód	provedení	cena v Kč	balení
530.2.90	90 mm	18,-	1 / 700



Art. 598 S

plovákový ventil k WC  
spodní napojení, včetně plováku

objednávací kód	provedení	cena v Kč	balení
598.S.015	1/2"	249,-	1 / 50



Art. 511.2

průmyslový plovákový  
ventil  
(bez plováku)

objednávací kód	provedení	cena v Kč	balení
511.2.020	3/4"	240,-	1
511.2.025	1"	320,-	1
511.2.032	1"1/4	690,-	1
511.2.040	1"1/2	830,-	1
511.2.050	2"	1.160,-	1
511.2.080	3"	4.790,-	1
511.2.100	4"	7.390,-	1

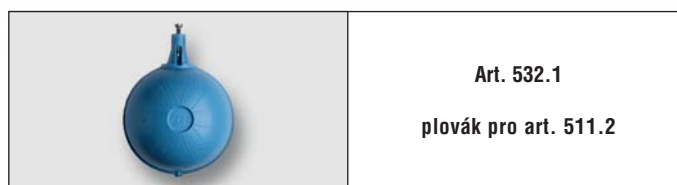

Art. 532.1

plovák pro art. 511.2

obj. kód	provedení	ventil	cena v Kč	balení
532.1.120	ø 120	3/4"	46,-	1
532.1.150	ø 150	1"	60,-	1
532.1.180	ø 180	1"1/4, 1"1/2	99,-	1
532.1.220	ø 220	2"	189,-	1
532.1.300	ø 300	3", 4"	580,-	1

**Upozornění: použití nevhodného průměru koule může způsobit destrukci mosazného ventilu spolu se ztrátou záruky!**



Art. 103S

průmyslový plovákový  
ventil  
(bez plováku)

objednávací kód	provedení	cena v Kč	balení
103S.015	1/2"	245,-	1
103S.020	3/4"	260,-	1
103S.025	1"	390,-	1



Art. 103S PLOVÁK

ploché plovák  
pro art. 103/S

objednávací kód	provedení	cena v Kč	balení
103S.PLOV	ø 120	37,-	1



Art. 511 MB

náhradní těsnění  
k průmyslovému  
plovákovému ventilu

objednávací kód	provedení	cena v Kč	balení
511.MB.020	3/4"	16,-	1 / 10
511.MB.025	1"	21,-	1 / 10
511.MB.032	1"1/4	27,-	1 / 10
511.MB.040	1"1/2	32,-	1 / 10
511.MB.050	2"	36,-	1 / 10



Art. 598 MS

membrána k spodnímu  
plovákovému ventilu 598 S

objednávací kód	provedení	cena v Kč	balení
598MS.015	1/2"	12,-	1



Art. 598 MB

membrána  
k bočnímu plovákovému  
ventilu 598 B, 518

objednávací kód	provedení	cena v Kč	balení
598MB.015	1/2"	14,-	1





Art. PB.ONBP151  
napouštěcí ventil boční  
univerzální 3/8'' + 1/2''

objednací kód	provedení	cena v Kč	balení
PB.ONBP151	3/8'' + 1/2''	149,-	1 / 35



Art. PB.TNV-2B  
napouštěcí ventil boční  
3/8'' + 1/2''

objednací kód	provedení	cena v Kč	balení
PB.TNV-2B.015.010	3/8'' + 1/2''	135,-	1 / 50



Art. PB.TNV-2 S  
napouštěcí ventil  
spodní

objednací kód	provedení	cena v Kč	balení
PB.TNV-2S.010	3/8''	159,-	1 / -
PB.TNV-2S.015	1/2''	159,-	1 / -



Art. PB.FN-01  
vypouštěcí ventil  
s dvoutlačítkem

objednací kód	provedení	cena v Kč	balení
PB.FN-01		390,-	1 / -



Art. PB.OVJC000, PB.OVDC001  
vypouštěcí ventil  
jednotlačítko - 000 (6-9 litrů)  
dvoutlačítko - 001 (2-3 a 6-9 litrů)

objednací kód	provedení	cena v Kč	balení
PB.OVJC000		345,-	1 / 15
PB.OVDC001		455,-	1 / 15



Art. PB.OVP0000  
vypouštěcí ventil  
pro plastové nádržky  
(6-9 litrů)

objednací kód	provedení	cena v Kč	balení
PB.OVP0000		225,-	1 / 15



Art. PB.OVR0000  
rozeta pro vypouštěcí ventily  
(pro otvor menší než 42 mm)

objednací kód	provedení	cena v Kč	balení
PB.OVR0000		35,-	1 / -

# xConnect Aqua

## vodovodní hadice z nerezového vlnovce

ZÁRUKA KVALITY



10 LET  
ZÁRUKA



STEEL  
PROTECT™



TESTOVÁNO  
NA TLAK 16 BAR

- Nerezové koncovky a svářecí automaty s dokonalým svárem. To jsou podmínky zaručující **NEOMEZENOU ŽIVOTNOST**.
- Žádná pryž, pouze kvalitní nerezový vlnovec z AISI 316L – maximálně odolný a zdravotně nezávadný.
- Profil FlexiWave zaručuje maximální ohebnost.
- Díky pohybu hadice vlivem tlakových rázů se neusazuje vodní kámen.
- Některé čistící prostředky jsou velmi agresivní vůči nerez. I na to jsme mysleli a přidali čiré ochranné opláštění SteelProtect.

SNÍŽENÍ  
CENY

### Art. FLX.101-xxxx.LP01 celonerezová hadice pro vodovodní baterie G 3/8" - M10 x 1 s krátkým krkem

artikl	provedení	30 cm	40 cm	60 cm	80 cm	120 cm
FLX.101-xxxx.LP01	M10 x 1 S	560,-	560,-	560,-	660,-	760,-
balení		1	1	1	1	1

### Art. FLX.102-xxxx.LP01 celonerezová hadice pro vodovodní baterie G 3/8" - M10 x 1 s dlouhým krkem

artikl	provedení	30 cm	40 cm	60 cm	80 cm	120 cm
FLX.102-xxxx.LP01	M10 x 1 L	560,-	560,-	560,-	660,-	760,-
balení		1	1	1	1	1

### Art. FLX.131-xxxx.LP01 celonerezová přípojovací hadice M 3/8" x M 3/8"

artikl	provedení	40 cm	60 cm	80 cm	120 cm	200 cm
FLX.131-xxxx.LP01	G 3/8" x G 3/8"	560,-	560,-	660,-	760,-	960,-
balení		1	1	1	1	1

### Art. FLX.132-xxxx.LP01 celonerezová přípojovací hadice M 3/8" x M 1/2"

artikl	provedení	40 cm	60 cm	80 cm	120 cm	200 cm
FLX.132-xxxx.LP01	G 3/8" x G 1/2"	560,-	560,-	660,-	760,-	960,-
balení		1	1	1	1	1



### Art. OHA.1630

napouštěcí hadice  
pro topné systémy  
včetně držáku  
P<sub>max</sub> = 1,5 MPa, 1/2" x 1/2" MM

objednací kód	provedení	cena v Kč	balení
OHA.1630	5 m	viz kap.10, str.148	1 / 5



Art. FE 300 S

antivibrační hadice  
na studenou vodu  
T = 50°C, PN 10

artikl	provedení	-	30 cm	40 cm	50 cm	60 cm	80 cm	100 cm	120 cm	-
FE300S	Š 3/4" x M 3/4"	-	149,-	165,-	182,-	199,-	233,-	268,-	310,-	-
FE302S	Š 1" x M 1"	-	236,-	257,-	279,-	302,-	346,-	390,-	435,-	-
FE304S	Š 5/4" x M 5/4"	-	459,-	492,-	526,-	561,-	630,-	699,-	770,-	-
balení		-	1	1	1	1	1	1	1	-



Art. FE 300 T

antivibrační hadice  
na teplou vodu  
T = 90°C, PN 10

artikl	provedení	-	30 cm	40 cm	50 cm	60 cm	80 cm	100 cm	120 cm	-
FE300T	Š 3/4" x M 3/4"	-	164,-	183,-	199,-	220,-	257,-	294,-	340,-	-
FE302T	Š 1" x M 1"	-	258,-	283,-	308,-	332,-	381,-	430,-	480,-	-
FE304T	Š 5/4" x M 5/4"	-	504,-	542,-	579,-	617,-	693,-	769,-	850,-	-
balení		-	1	1	1	1	1	1	1	-



Art. FE 330

antivibrační hadice  
s kolenem  
T = 50°C, PN 10

artikl	provedení	-	-	40 cm	50 cm	60 cm	80 cm	100 cm	-	-
FE330	Š 3/4" x C 3/4"	-	-	295,-	312,-	330,-	365,-	395,-	-	-
FE332	Š 1" x C 1"	-	-	445,-	465,-	488,-	535,-	-	-	-
balení		-	-	1	1	1	1	1	1	-



Art. MRG.X3.3xx

opletené nerezové hadice  
DN 9,5 x 14 mm  
T = 5-90°C, PN 10

SNÍŽENÍ  
CENY

objednací kód	provedení	20 cm	30 cm	40 cm	50 cm	60 cm	80 cm	100 cm	120 cm	150 cm	200 cm
MRG.X3.300	M 1/2" x M 1/2"	52,-	60,-	62,-	69,-	79,-	99,-	109,-	120,-	135,-	159,-
MRG.X3.301	M 3/8" x M 1/2"	54,-	59,-	63,-	68,-	76,-	92,-	106,-	117,-	131,-	154,-
MRG.X3.304	M 3/8" x M 3/8"	52,-	59,-	63,-	68,-	76,-	92,-	106,-	117,-	131,-	154,-
MRG.X3.305	Š 1/2" x M 1/2"	57,-	65,-	70,-	75,-	83,-	96,-	108,-	120,-	133,-	-
MRG.X3.312	Š 1/2" x M 3/8"	55,-	62,-	65,-	70,-	81,-	93,-	106,-	-	-	-
MRG.X3.313	Š 3/8" x M 3/8"	53,-	60,-	66,-	69,-	80,-	91,-	103,-	120,-	159,-	-
MRG.X3.314	Š 3/8" x M 1/2"	55,-	58,-	64,-	70,-	79,-	92,-	102,-	-	-	-



Art. MRG.X1.070.xxx

Art. MRG.X2.010.xxx

opletené nerezové přípojovací  
hadičky k bateriím  
DN 6 x 10 mm, DN 8 x 12 mm  
T = 5-90°C, PN 10

SNÍŽENÍ  
CENY

artikl	provedení	-	-	40 cm	50 cm	60 cm	80 cm	100 cm	-	-
MRG.X1.070	M8 x 1 - 3/8"	-	-	54,-	59,-	63,-	75,-	82,-	-	-
MRG.X2.010	M10 x 1 - 3/8"	-	-	55,-	61,-	65,-	77,-	84,-	-	-
balení		-	-	1	1	1	1	1	-	-

**NOVINKA**



**Art. 29**  
těsnění TEMAFAST  
do radiátorových šroubení  
tloušťka 2 mm

objednávací kód	provedení	cena v Kč	balení
29.010	3/8"   19 x 11	2,10	100 / 1000
29.015	1/2"   24 x 15	2,60	100 / 1000
29.020	3/4"   30 x 22	2,90	100 / 1000
29.025	1"   38,5 x 30	3,70	100 / 1000
29.032	1"1/4   44,5 x 32	4,20	100 / 1000
29.040	1"1/2   52 x 41	6,90	100 / 1000
29.050	2"   64,5 x 52	9,90	100 / 1000



**Art. 27**  
těsnění z EPDM  
černé

objednávací kód	provedení	cena v Kč	balení
27.010	3/8"	1,10	100 / 1000
27.015	1/2"	1,30	100 / 1000
27.020	3/4"	1,60	100 / 1000
27.025	1"	2,00	100 / 1000
27.032	1"1/4	3,70	100 / 1000
27.040	1"1/2	4,50	100 / 1000
27.050	2"	6,90	100 / 1000



**Art. 22**  
bezazbestové těsnění

objednávací kód	provedení	cena v Kč	balení
22.010	3/8"	0,90	100 / 1000
22.015	1/2"	1,10	100 / 1000
22.020	3/4"	1,50	100 / 1000
22.025	1"	1,80	100 / 1000
22.032	1"1/4	3,20	100 / 1000
22.040	1"1/2	3,90	100 / 1000



**Art. 24**  
pryžové sanitární těsnění

objednávací kód	provedení	cena v Kč	balení
24.010	3/8"	1,10	100 / 1000
24.015	1/2"	1,30	100 / 1000
24.020	3/4"	1,60	100 / 1000
24.025	1"	2,00	100 / 1000
24.032	1"1/4	2,50	100 / 1000
24.040	1"1/2	3,50	100 / 1000



**Art. 23 F**  
pryžové těsnění  
k vodovodní baterii  
s nerezovým sítkem

objednávací kód	provedení	cena v Kč	balení
23F.015	1/2"	8,50	50 / 1000
23F.020	3/4"	9,50	10 / 1000



**Art. M.3025**  
instalátorská zátka  
(plastový závit)

objednávací kód	provedení	cena v Kč	balení
M.3025R	1/2" červená	7,50	1 / 500
M.3025B	1/2" modrá	7,50	1 / 500



**Art. 473**  
izolační plst' IZOPAS

objednávací kód	provedení	cena v Kč	balení
473	10 m	25,-	1 / 100



**Art. 477**  
česaný len plynařský  
OTTO HAAS - kvalita 1A

objednávací kód	provedení	cena v Kč	balení
477.220	220 g	55,-	1 / 62
477.500	500 g	175,-	1 / 40



**Art. FEL.2755**  
těsnící konopí  
v plastové špulce

objednávací kód	provedení	cena v Kč	balení
FEL.2755.40	40 g / 40 m	46,-	1 / 25
FEL.2755.80	80 g / 80 m	66,-	1 / 25



**Art. 481**  
hermetická pasta  
pro těsnění všech druhů závitů  
společně s konopím  
T = 20° - 90°C

objednávací kód	provedení	cena v Kč	balení
481.200	tuba 200 g	45,-	1
481.460	460 g	55,-	1



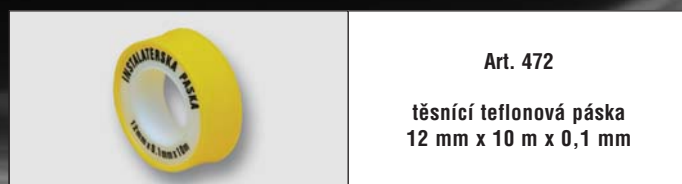

Art. 472

 těsnící teflonová páska  
12 mm x 10 m x 0,1 mm

objednávací kód	provedení	cena v Kč	balení
472	12mm x 10m x 0,1mm	7,20	100 / 1000



Art. 472P

 těsnící teflonová páska  
19 mm x 15 m x 0,2 mm  
pro plyn

objednávací kód	provedení	cena v Kč	balení
472P	19mm x 15m x 0,2mm	35,50	40 / 400



NOVINKA

Art. FERM 24013

 teflonová těsnící niť Fermit  
pro solární systémy,  
T = -200 – 240°C, P<sub>max</sub> = 30 bar

objednávací kód	provedení	cena v Kč	balení
FERM.24013	175 m	409,-	1 / 12



Art. 484

 polyamidová těsnící niť  
TANGIT UNI-LOCK  
T = -20° – 130°C

objednávací kód	provedení	cena v Kč	balení
484.020	20 m	97,-	1 / 20
484.080	80 m	249,-	1 / 20
484.180	160+20 m	375,-	1 / 20



Art. 474.150

 polyamidová těsnící niť  
LOCTITE  
150 m, T = -55° – 130°C

objednávací kód	provedení	cena v Kč	balení
474.150	150 m	375,-	1 / 48



Art. 474.050

 polyamidová těsnící niť  
LOCTITE  
50 m, T = -55° – 130°C

objednávací kód	provedení	cena v Kč	balení
474.050	50 m	199,-	1 / 24



Art. 1491

 IDROFLET plastové konopí  
na bázi teflonu  
T = -55° – 150°C

objednávací kód	provedení	cena v Kč	balení
1491	100 g / 75 ml	185,-	1 / 10



Art. 1492

 IDROFLET plastové konopí  
na bázi teflonu  
T = -55° – 150°C

objednávací kód	provedení	cena v Kč	balení
1492	100 g / 75 ml	175,-	1 / 10



Art. 480

 anaerobní tmel IDEALBLOCK  
tekuté těsnění na  
vodu - topení - plyn  
T = -50° – 150°C

objednávací kód	provedení	cena v Kč	balení
480.050	50 ml	215,-	1
480.100	100 ml	359,-	1



Art. 485

 tmel IDEALBLOCK SOLAR  
tekuté těsnění  
na solární systémy  
T = -50° – 200°C

objednávací kód	provedení	cena v Kč	balení
485	100 ml	410,-	1 / 30



Art. GB.LI750xx

utěšňovací chemický přípravek  
GEBO®Liquid pro topné soustavy na  
silikátové bázi s podílem vlákna.

Kanistr 2 litry.

Mísící poměr 1:100.

**Utěsní úniková místa trvale  
a zevnitř bez demontáže systému.**

Pro železo, ocel, litinu,  
měď, hliník, plast.

$P_{max} = 10 \text{ bar}$ ,  $T_{max} = 120^{\circ}\text{C}$

objednávací kód	únik do	cena v Kč	balení
GB.LI75012	10 l / den	2.690,-	1 / -
GB.LI75022	200 l / den	2.690,-	1 / -
GB.LI75032	500 l / den	2.790,-	1 / -
GB.LI75042	800 l / den	2.890,-	1 / -



Art. GB.LI75062

antikoroziční ochranný prostředek  
GEBO®Liquid pro topné soustavy  
Kanistr 2 litry.  
Mísící poměr 1:100.

objednávací kód	provedení	cena v Kč	balení
GB.LI75062	-	2.990,-	1 / -



Art. GB.LI75052

čistící prostředek GEBO®Liquid  
pro topné soustavy  
Kanistr 2 litry.  
Mísící poměr 1:100.

objednávací kód	provedení	cena v Kč	balení
GB.LI75052	-	2.350,-	1 / -



Art. GB.LI75072

ruční plnicí pumpička  
GEBO®Liquid  
univerzální

objednávací kód	provedení	cena v Kč	balení
GB.LI75072	-	1.490,-	1 / -

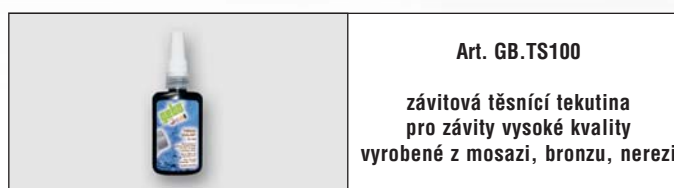

Art. GB.TS100

závitová těsnící tekutina  
pro závity vysoké kvality  
vyrobené z mosazi, bronzu, nerezí

objednávací kód	provedení	cena v Kč	balení
GB.TS100	-	390,-	1 / 10

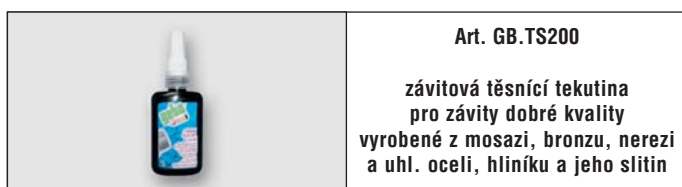

Art. GB.TS200

závitová těsnící tekutina  
pro závity dobré kvality  
vyrobené z mosazi, bronzu, nerezí  
a uhl. oceli, hliníku a jeho slitin

objednávací kód	provedení	cena v Kč	balení
GB.TS200	-	390,-	1 / 10

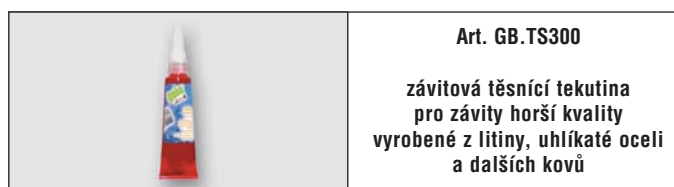

Art. GB.TS300

závitová těsnící tekutina  
pro závity horší kvality  
vyrobené z litiny, uhlíkaté oceli  
a dalších kovů

objednávací kód	provedení	cena v Kč	balení
GB.TS300	-	390,-	1 / 10

## Bytové vodoměry



**Art. BMET.GSD8.SV**  
bytový vodoměr suchoběžný  
B-METERS GSD8, 30°C  
antimagnetická ochrana  
MID R100

objednací kód	provedení	cena v Kč	balení
BMET.GSD8.SV.080	1/2" x 80, Qn = 2,5	465,-	1 / 40
BMET.GSD8.SV.110	1/2" x 110, Qn = 2,5	465,-	1 / 40
BMET.GSD8.SV.130	3/4" x 130, Qn = 4,0	580,-	1 / 40



**Art. BMET.GSD8.TV**  
bytový vodoměr suchoběžný  
B-METERS GSD8, 90°C  
antimagnetická ochrana  
MID R100

objednací kód	provedení	cena v Kč	balení
BMET.GSD8.TV.080	1/2" x 80, Qn = 2,5	465,-	1 / 40
BMET.GSD8.TV.110	1/2" x 110, Qn = 2,5	465,-	1 / 40
BMET.GSD8.TV.130	3/4" x 130, Qn = 4,0	580,-	1 / 40

**NOVINKA**



**Art. BMET.GSD8-RFM.SV**  
bytový vodoměr  
B-METERS suchoběžný  
pro modul RFM-MB1  
30°C, MID R100  
antimagnetická ochrana

objednací kód	provedení	cena v Kč	balení
BMET.GSD8-RFM.SV.110	1/2" x 110, Qn = 2,5	495,-	1 / 40

**NOVINKA**



**Art. BMET.GSD8-RFM.TV**  
bytový vodoměr  
B-METERS suchoběžný  
pro modul RFM-MB1  
90°C, MID R100  
antimagnetická ochrana

objednací kód	provedení	cena v Kč	balení
BMET.GSD8-RFM.TV.110	1/2" x 110, Qn = 2,5	495,-	1 / 40

**NOVINKA**



**Art. BMET.CPR-RP.SV**  
bytový vodoměr B-METERS  
mokroběžný, CPR-RP, 30°C  
MID R100, R160  
antimagnetická ochrana

objednací kód	provedení	cena v Kč	balení
BMET.CPR-RP.015.SVR10	1/2" x 110, Qn = 2,5	695,-	1 / 20
BMET.CPR-RP.015.SVR16	1/2" x 110, Qn = 2,5	755,-	1 / 20

**NOVINKA**



**Art. BMET.CPR-RP.TV**  
bytový vodoměr B-METERS  
mokroběžný, CPR-RP, 90°C  
MID R100, R160  
antimagnetická ochrana

objednací kód	provedení	cena v Kč	balení
BMET.CPR-RP.015.TVR10	1/2" x 110, Qn = 2,5	695,-	1 / 20
BMET.CPR-RP.015.TVR16	1/2" x 110, Qn = 2,5	755,-	1 / 20

**NOVINKA**



**Art. BMET.CPR-M3.SV**  
bytový vodoměr B-METERS  
mokroběžný, CPR-M3, 30°C  
MID R100, R160

objednací kód	provedení	cena v Kč	balení
BMET.CPR-M3.015.SVR10	1/2" x 110, Qn = 2,5	640,-	1 / 20
BMET.CPR-M3.015.SVR16	1/2" x 110, Qn = 2,5	730,-	1 / 20

**NOVINKA**



**Art. BMET.CPR-M3.TV**  
bytový vodoměr B-METERS  
mokroběžný, CPR-M3, 90°C  
MID R100, R160

objednací kód	provedení	cena v Kč	balení
BMET.CPR-M3.015.TVR10	1/2" x 110, Qn = 2,5	640,-	1 / 20
BMET.CPR-M3.015.TVR16	1/2" x 110, Qn = 2,5	730,-	1 / 20

**NOVINKA**



**Art. BMET.RFM-MB1**  
impulsní kabelový snímač  
RFM-MB1 pro vodoměry  
GSD8-RFM

objednací kód	provedení	cena v Kč	balení
BMET.RFM-MB1		810,-	1 / 40

**NOVINKA**



**Art. BMET.RFM-TX1**  
impulsní snímač wi-fi  
RFM-TX1 pro vodoměry  
GSD8-RFM

objednací kód	provedení	cena v Kč	balení
BMET.RFM-TX1		940,-	1 / 40

**NOVINKA**



**Art. BMET.RFM-RX2**  
přijímač signálu  
wi-fi modulů RFM-TX1  
s USB a softwarem pro PC

objednací kód	provedení	cena v Kč	balení
BMET.RFM-RX2		5.890,-	1 / -

**NOVINKA**



**Art. BMET.RFM-TXE**  
převodní modul  
z impulsního snímače  
kabelového na wi-fi  
(pro 2 vodoměry současně)

objednací kód	provedení	cena v Kč	balení
BMET.RFM-TXE		1.590,-	1 / -

## Domovní vodoměry



Art. BMET.GMB.xxxxx

domovní vodoměr B-METERS  
mokroběžný, MID R100, 30°C  
(pouze vodorovná montážní poloha)

objednávací kód	provedení	cena v Kč	balení
BMET.GMB.SV.020.190	3/4" x 190, Qn = 4,0	1.120,-	1
BMET.GMB.SV.025.260	1" x 260, Qn = 6,3	1.920,-	1
BMET.GMB.SV.032.260	1"1/4 x 260, Qn = 10	2.150,-	1
BMET.GMB.SV.040.300	1"1/2 x 300, Qn = 16	4.390,-	1
BMET.GMB.SV.050.300	2" x 300, Qn = 25	4.590,-	1

NOVINKA



Art. BMET.GMB-RP.xxxxx

domovní vodoměr B-METERS  
mokroběžný GMB-RP  
MID R100, 30°C  
(montáž vodorovně, bočně i svisle)

objednávací kód	provedení	cena v Kč	balení
BMET.GMB-RP.020.190	3/4" x 190, Qn = 4,0	1.190,-	1
BMET.GMB-RP.025.260	1" x 260, Qn = 6,3	1.990,-	1
BMET.GMB-RP.032.260	1"1/4 x 260, Qn = 10	2.190,-	1
BMET.GMB-RP.040.300	1"1/2 x 300, Qn = 16	4.590,-	1
BMET.GMB-RP.050.300	2" x 300, Qn = 25	4.690,-	1

NOVINKA



Art. BMET.GMDM.xxxxx

domovní vodoměr B-METERS  
suchoběžný GMDM  
MID R100, 30°C  
(pouze vodorovná montážní poloha)

objednávací kód	provedení	cena v Kč	balení
BMET.GMDM.020.190	3/4" x 190, Qn = 4,0	1.290,-	1
BMET.GMDM.025.260	1" x 260, Qn = 6,3	1.980,-	1
BMET.GMDM.032.260	1"1/4 x 260, Qn = 10	2.220,-	1
BMET.GMDM.040.300	1"1/2 x 300, Qn = 16	4.490,-	1
BMET.GMDM.050.300	2" x 300, Qn = 25	4.690,-	1

NOVINKA



Art. BMET.WDE-K40.xxxxx  
přírubový průmyslový  
vodoměr B-METERS  
suchoběžný, typ WOLTMANN  
MID R100, 30°C  
(montáž vodorovně, bočně i svisle)

objednávací kód	provedení	cena v Kč	balení
BMET.WDE-K40.050.200	2" x 200, Qn = 40	5.640,-	1
BMET.WDE-K40.065.200	2"1/2 x 200, Qn = 63	5.990,-	1
BMET.WDE-K40.080.225	3" x 225, Qn = 100	6.990,-	1
BMET.WDE-K40.100.250	4" x 250, Qn = 160	7.990,-	1



Art. TM 1522  
připojovací šroubení  
k vodoměrům (sada)  
(2 matky, 2 niply, vč. těsnění)

objednací kód	provedení	cena v Kč	balení
TM1522G0504	3/4" x 1/2"		1 / 80
TM1522G0605	1" x 3/4"		1 / 40
TM1522G0706	1"1/4 x 1"	viz kapitola 3	1 / 20
TM1522G0807	1"1/2 x 1"1/4	strana 65	1 / 15
TM1522G0908	2" x 1"1/2		1 / 10
TM1522G1009	2"1/2 x 2"		1 / 5

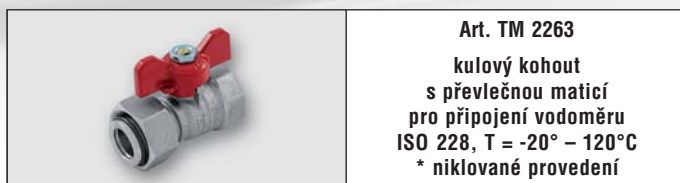

Art. TM 2263  
kulový kohout  
s převlečnou maticí  
pro připojení vodoměru  
ISO 228, T = -20° - 120°C  
\* niklované provedení

objednací kód	provedení	cena v Kč	balení
TM2263R0405*	1/2" x 3/4"	viz kapitola 1	20 / 80
TM2263R0505	3/4" x 3/4"	strana 14	20 / 80



Art. TM 2263CK  
kulový kohout s převlečnou maticí  
pro připojení vodoměru  
se zpětnou klapkou  
ISO 228, T = -20° - 120°C  
\* niklované provedení

objednací kód	provedení	cena v Kč	balení
TM2263R0405CK*	1/2" x 3/4"	viz kapitola 1	20 / 80
TM2263R0505CK	3/4" x 3/4"	strana 14	20 / 80

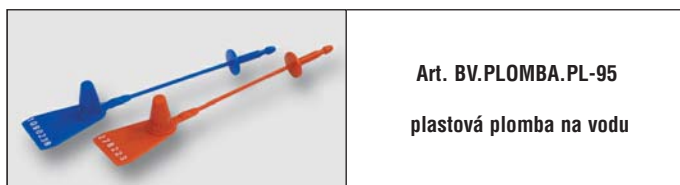

Art. BV.PLOMBA.PL-95  
plastová plomba na vodu

objednací kód	provedení	cena v Kč	balení
BV.PLOMBA.PL-95Č	plast	11,50	10 / 100
BV.PLOMBA.PL-95M	plast	11,50	10 / 100



Art. BV.POUZDRO  
samostatné plombovací pouzdro  
bez kolíčku

objednací kód	provedení	cena v Kč	balení
BV.POUZDRO.015	vodoměr 1/2"	9,-	1 / 100
•BV.POUZDRO.020	vodoměr 3/4"	11,-	1 / 100

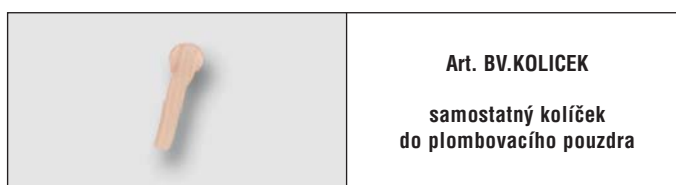

Art. BV.KOLICEK  
samostatný kolíček  
do plombovacího pouzdra

objednací kód	provedení	cena v Kč	balení
BV.KOLICEK		2,10	1 / 100

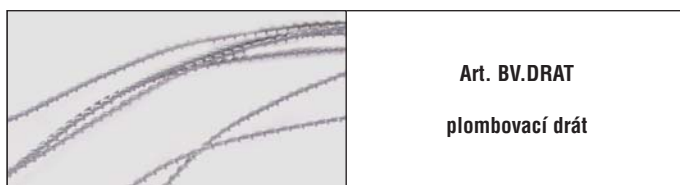

Art. BV.DRAT  
plombovací drát

objednací kód	provedení	cena v Kč	balení
BV.DRAT		1,80	1 / 100



Art. BV.PLOMBA  
olověná plomba

objednací kód	provedení	cena v Kč	balení
BV.PLOMBA		1,80	1 / 100



